

ИНСТРУКЦИИ ЗА УПОТРЕБА

ИНСТАЛИРАНЕ

СВЪРЗВАНЕ КЪМ ЕЛЕКТРИЧЕСКАТА МРЕЖА

ПРЕДИ ИЗПОЛЗВАНЕ НА ФУРНАТА

СЪВЕТИ ЗА ОПАЗВАНЕ НА ОКОЛНАТА СРЕДА

ПРЕДПАЗНИ МЕРКИ И ОБЩИ ПРЕПОРЪКИ

ПРИНАДЛЕЖНОСТИ НА ФУРНАТА

ТАБЛИЦА ЗА ГОТВЕНЕ

ГРИЖИ И ПОЧИСТВАНЕ

ОТСТРАНЯВАНЕ НА НЕИЗПРАВНОСТИ

СЕРВИЗ ЗА ПОДДРЪЖКА

ДЕКЛАРАЦИЯ ЗА СЪОТВЕТСТВИЕ СЕ

ИНСТАЛИРАНЕ

Техническа информация за инсталиращото лице

- След разопаковане на фурната за свързването ѝ, я поставете върху основата от полистирол, за да избегнете повреждането ѝ.
- Не повдигайте фурната за дръжката, а я хващайте от страни.
- Проверете дали уредът не е бил повреден през време на транспортирането.
- Фурната и размерите на устройството са показани на фигурата в страни.
- Кухненските шкафове, допиращи се до фурната, трябва да бъдат топлоустойчиви (минимум 85°C).
- Ако пластмасовите ламинати или уплътняващите материали не са достатъчно топлоустойчиви, това може да доведе до образуване на мехурчета, деформиране на повърхността или отделяне на покритието.
- Поставете фурната във вътрешността на уреда, като я повдигнете за страните и внимавайте захранващият кабел да не е захванат.
- Затегнете фурната с винтовете.
- Фурната може да се вгради и в колонен шкаф.
- **За правилна вентилация трябва да се остави вентилационен отвор поне 860x90 мм в долната задна част на уреда. Ако уредът се инсталира в колонен шкаф, освен отвора 860x90 мм в основата, оставете отвор 500x90 мм в горната задна част на уреда.**

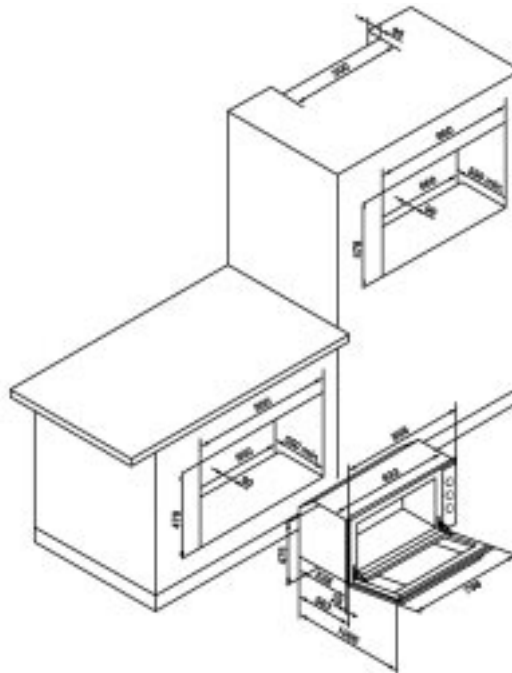

СВЪРЗВАНЕ КЪМ ЕЛЕКТРИЧЕСКАТА МРЕЖА

- **Важно:** не включвайте фурната преди извършване на свързването.
- Погрижете се фурната да бъде инсталирана от опитен електротехник в съответствие с инструкциите, дадени от производителя, и в съответствие с местната нормативна уредба.
- Инсталиращото лице носи отговорност за правилното електрическо свързване и съблюдаването на нормите на безопасност.
- Между уреда и електрозахранването трябва да има поставен прекъсвач на всички полюси с минимално разстояние между контактите 3 мм.
- Заземяването на уреда е задължително по закон.
- Не използвайте разклонители или удължители.
- След инсталирането трябва да няма достъп до никои от частите на електрическите съединения.
- Уверете се, че напрежението в мрежата съвпада с напрежението, указано на табелката с данни на уреда. Табелката с данни се намира на предния ръб на отвора на фурната, когато отворите вратичката на фурната.

ПРЕДИ ИЗПОЛЗВАНЕ НА ФУРНАТА

- За да използвате тази фурна по най-добрия начин, внимателно прочетете инструкциите за употреба и ги пазете на безопасно място.
- Свалете картонената опаковка и защитния полистирол от вътрешността на фурната.
- Почистете вътрешността на фурната с неабразивен сапун и топла вода.
- Извадете принадлежностите от фурната и я загрейте до максимална температура за около 30 минути, за да отстраните миризмите и парите от изолационните материали и защитната грес.
- През време на тази операция прозорецът трябва да остане отворен.

СЪВЕТИ ЗА ОПАЗВАНЕ НА ОКОЛНАТА СРЕДА

1. Опаковка

- Опаковъчният материал може да се рециклира 100%, както се потвърждава от символа за рециклиране .

2. Фурна

- Фурната е произведена от материали, годни за рециклиране и повторна употреба. При изхвърляне спазвайте местните разпоредби за изхвърляне на отпадъци. Ако фурната трябва да се изхвърли, отрежете охранващия кабел.

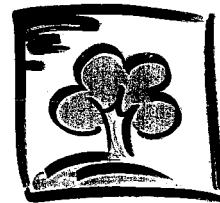

ПРЕДПАЗНИ МЕРКИ И ОБЩИ ПРЕПОРЪКИ

- Преди каквито и да било операции по поддръжка изключвайте фурната.
- **Пазете децата далеч от фурната, когато тя се използва.**
- Уредът не е предназначен за употреба от малки деца или немощни лица без съответен надзор. Малките деца трябва да са под надзор, за да се гарантира, че няма да си играят с уреда.
- Всякакъв ремонт или работа върху фурната трябва да се изпълнява само от подготвен електротехник.
- Проверете дали електрически проводници на други електроуреди, използвани в близост до готварската печка, не се допират до горещи части и не са захванати от вратичката на фурната.
- За изваждане на съдове и принадлежности от гореща фурна използвайте ръкавици за фурна.
- **Не покривайте дъното на фурната с алуминиево фолио.**
- Не дръжте запалителни предмети във фурната. Ако уредът бъде включен по грешка, те могат да се запалят.
- Не поставяйте тежести върху вратичката, защото могат да повредят фурната и пантите. Максимално тегло: 7 кг.
- Не се облягайте върху отворената вратичка на фурната. Не окачвайте тежести върху дръжката на отворената вратичка на фурната.
- Този уред трябва да се използва само за целта, за която е предназначен, т. е. готвене на храна. Всяка друга употреба (напр. отопление на помещение, трябва да се счита за неправилна и следователно опасна. Производителят не носи отговорност за нараняване на лица или повреда на имущество, предизвикани от неправилно използване на уреда. Употребата на всички видове електроуреди предполага спазването на някои основни правила. В частност, по време на употреба:
 - не изваждайте щепсела от контакта чрез дърпане на охранващия кабел;
 - не докосвайте уреда при мокри или влажни крака;
 - не използвайте уреда боси.

ПРИНАДЛЕЖНОСТИ НА ФУРНАТА

Тава за отцеждане ①

Тавата за отцеждане е предназначена за събиране на мазнина и частици от храна при поставяне под скарата или като тава, например при готвене на месо, пиле и риба - с или без зеленчуци. Налейте вода в тавата за отцеждане, за да намалите дима и пръските мазнина.



Тава за печене ②

Да се използва само за приготвяне на бисквити, целувки и пица.



Рафт ③

Да се използва за готвене на храна или като опора за тигани, форми за кекс или други съдове за готвене. Тя може да се постави на всяко от нивата.

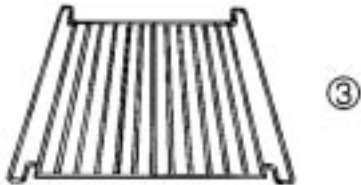

Катализиращи панели ④

Тези панели са покрити със специален микропорест лак, който поглъща пръските мазнина. Ние препоръчваме след приготвяне на особено мазна храна да се изпълнява цикъл на автоматично почистване.

1. Включете фурната празна при температура около 200°C за около час.
2. Ако е необходимо, след завършване на цикъла и когато фурната е изстинала, с мокра гъба отстранете остатъците от храна. Не използвайте сапун или миялни препарати, защото може да се повреди катализиращият лак.

От Сервиза за поддръжка се предлага набор катализиращи панели.
Код № 4812 310 28087.

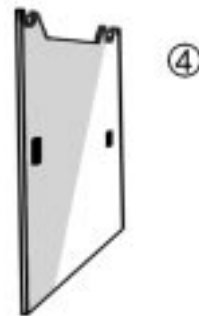





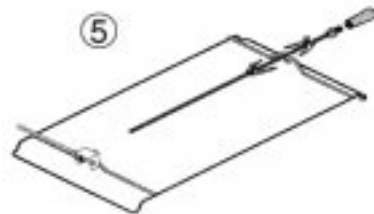









Въртящ се шиш ⑤

Да се използва само както е посочено в раздела на отделната Карта на изделието.



Забележка: Принадлежностите може да варират в зависимост от модела.

ТАБЛИЦА ЗА ГОТВЕНЕ

Тип на съдовете	Темп. °C	Страничен плъзгач (*)	Време на готвене, мин.	Цикъл на готвене	
Сладки и торти					
Козунак или питка	180	2	55-65		
Плодов пай	200	1	30-40		
Пай с извара	180	2	35-40		
Кейкове във форма за втасване	200	1	25-35		
Пясъчни сладки	190	2	20-30		
Панделки	200	2	15-25		
Бисквити	190	3	15-20		
Лазаня	225	2	40-50		
Месо					
Говеждо филе	225	2-3	50-80	  	
Говеждо печено	225	2-3	50-80		
Телешко печено	225	2-3	60-80		
Агнешко печено	225	2	45-55		
Говеждо печено алангле	225	2-3	50-60		
Заяк печен	200	2	60-90		
Пуйка печена	180	2	около 240		
Гъска печена	200	2	150-210		
Патица печена	200	2	120-180		
Пиле печено	200	2	60-90		
Кози бут	200	2-3	90-150		
Еленов бут	180	2-3	90-180		
Риба	180	2-3	10-40		
Зеленчуци					
Суфле от варени зеленчуци	170-190	2-3	40-50		
Пица	240	1	15-25	 	
Готвене на грил					
Пържоли		4	8-12		
Колбаси		4	10-13		
Пиле на грил		3	25-35		
Пилешки шишчета			50-65		
Печени телешки шишчета			50-65		
Забележки:					
(*) Страничните плъзгачи са номерирани, като се започне отдолу. Загрейте предварително фурната, преди да поставите храната.					
  Тези цикли са препоръчителни за готвене на чувствителни храни и/или претопляне на ястия.					
 Този цикъл е препоръчителен за готвене на няколко ястия едновременно, без вкусът и миризмите да се предават помежду тях (при едно и също време за готвене).					
ДАННИТЕ, ДАДЕНИ ПО-ГОРЕ, СА ОРИЕНТИРОВЪЧНИ, ЗАЩОТО ТИПЪТ И ВРЕМЕТО НА ГОТВЕНЕ ЗАВИСЯТ ОТ КОЛИЧЕСТВОТО И КАЧЕСТВОТО НА ХРАНИТЕ.					

ГРИЖИ И ПОЧИСТВАНЕ

- След използване оставете фурната да се охлади и след това я почистете, така че остатъците от храна да не се нагриват повторно.
- Ако замърсяванията са загорели, използвайте специален препарат за почистване на фурни и следвайте инструкциите на производителя върху опаковката.
- Почистете външните части с гъба, натопена в топла вода.
- **Не използвайте абразивни почистващи препарати или метални стъргалки.**
- За почистване на стъклото на вратичката на фурната използвайте течен миялен препарат.
- Измивайте принадлежностите в съдомиялна машина или на ръка, като използвате препарат за почистване на фурни.

Смяна на крушката

ВНИМАНИЕ: Изключете захранващия кабел на фурната.

- За да замените крушката на фурната **B**, свалете предпазното капаче **A**, като го въртите обратно на часовниковата стрелка.
- След като смените крушката поставете на място предпазното капаче **A**.

Забележка: Използвайте само крушки 25W, тип E-14, T 300°C, предлагани от Сервиза за поддръжка.

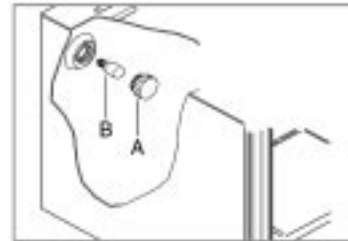

Вратичка на фурната

Стъклото на вратичката може лесно да се сваля и почиства чрез развинтване на 4 странични винта.



Сваляне на вратичката на фурната

За да може по-лесно да почистите фурната, вратичката може да се сваля.

Пантите **A** са снабдени с два подвижни U-образни болта **B**, които блокират вратичката, когато тя е отворена напълно, ако са закачени към секциите **C** на пантите.

- Повдигнете вратичката и я свалете, като държите страните на фурната зад пантите.
- Поставете обратно вратичката, като първо плъзнете пантите в каналите им и, преди да затворите вратичката, отделете двата подвижни U-образни болта **B**, които са били използвани за закачване на двете панти.

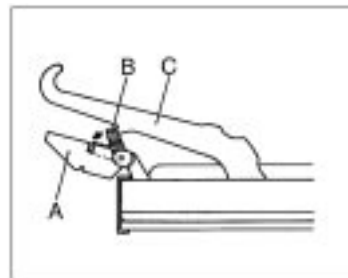

ОТСТРАНЯВАНЕ НА НЕИЗПРАВНОСТИ

Уредът не работи

- Включете уреда отново, за да проверите дали проблемът все още се явява.
- Проверете дали към фурната се подава електрозахранване.
- Проверете дали механичният програматор е поставен на времето за готвене или на ръчно положение.

СЕРВИЗ ЗА ПОДДРЪЖКА

Преди да се обадите СЕРВИЗ ЗА ПОДДРЪЖКА:

1. Проверете дали не може да отстраните проблема без помощ (вж. "Отстраняване на неизправности").
2. Включете уреда отново, за да проверите дали проблемът все още се явява.

Ако след горните проверки фурната не работи добре, се обадете в най-близкия Сервиз за поддръжка.

Моля, посочете:

- кратко описание на неизправността,
- точния тип и модел,
- сервизния номер (числото след думата SERVICE на табелката с данни), разположен на долния преден ръб на отвора на фурната (вижда се, когато вратичката на фурната е отворена). Сервизният номер е посочен и в гаранционната книжка,
- пълния си адрес и телефонен номер.

Ремонтите, извършени в гаранционния срок, трябва да се извършват само в **сервизните центрове, упълномощени от Производителя**, както е посочено в условията на гаранцията.

В случай, че ви е необходима помощ от **техници, които не са от упълномощен от производителя сервизен център**, се погрижете да получите квитанция, в която е посочена извършената работа и се уверете, че използваните резервни части са **оригинални части от производителя**.

Следването на тези прости правила ще гарантира качеството и безопасността на изделието.



ДЕКЛАРАЦИЯ ЗА СЪОТВЕТСТВИЕ СЕ

- Тази фурна е предназначена за съприкосновение с хранителни продукти и съответства на европейската Директива 89/109/ЕЕС.
- Тази фурна е предназначена единствено за използване като уред за готвене. Всяка друга употреба а уредите (напр. за отопление на помещения) се счита за неправилна и следователно опасна.
- Тази фурна (клас 3) е проектирана, конструирана и продадена в съответствие с:
 - изискванията за безопасност на Директивата "Газ" 90/396/СЕЕ;
 - изискванията за безопасност на Директива "Ниско напрежение" 73/23/ЕЕС;
 - изискванията за защита на Директива EMC 89/336/ЕЕС;
 - изискванията на Директива 93/68/ЕЕС.